

# Bedienungsanleitung

**PIEGA AP 3, AS 3**

Version 1.0

***“Musik. Darum und ausschliesslich darum  
geht es letztendlich bei einem Lautsprecher...”***

Der beste Lautsprecher ist für uns einer, der sich selbst nicht einmischt. Der keinen eigenen Klang mit einbringt. Sondern so direkt und natürlich wie nur möglich überträgt, was im Konzert oder Tonstudio gespielt wurde. Seit 1986 versuchen wir, diesem Ideal immer näher zu kommen – mit Pioniergeist, Ideen und viel minutiöser Handarbeit. Wie gut es uns gelungen ist, werden Sie nun selbst testen können.

Mit dem Kauf eines Lautsprechers von PIEGA haben Sie uns Ihr Vertrauen ausgesprochen. Dafür möchten wir uns herzlich bedanken. Gleichzeitig versichern wir Ihnen, dass Sie

ein Produkt erworben haben, das auf einer 20jährigen Forschungs- und Entwicklungsarbeit basiert und in seiner Ausführung den neuesten Stand der Technik repräsentiert. Wir sind sicher, dass Sie mit Ihren neuen Piega-Lautsprecherprodukten viel Spass beim Musikhören haben werden.

Obwohl die Handhabung denkbar unkompliziert ist, möchten wir Ihnen unbedingt empfehlen, diese Bedienungsanleitung zunächst aufmerksam zu studieren. Sie werden dann erfahren, wie Sie Ihre neuen PIEGA Lautsprecherprodukte richtig anschliessen

und optimal aufstellen. Darüber hinaus haben wir einige nützliche Basisinformationen zusammengestellt, die Ihr Verständnis für Lautsprecher vertiefen sollen. Aber keine Angst, auch scheinbar komplizierte Zusammenhänge lassen sich darin leicht erklären. Schliesslich finden Sie auf der letzten Seite dieser Broschüre unsere Garantiebestimmungen. Bitte lesen Sie auch diese aufmerksam durch, nur für den Fall der Fälle.

Wir wünschen Ihnen nun viel Spass beim Lesen und vor allem beim Hören Ihrer neuen PIEGA Lautsprecher...!

# Inhalt

**PIEGA AP 3, AS 3**

Bedienungsanleitung

Diese Bedienungsanleitung beschreibt die Montage und den Anschluss der Lautsprecher PIEGA AP 3, AS 3 für zahlreiche Einsatzgebiete und enthält nützliche Hinweise für den Betrieb bis hin zu Pflege und Wartung. Ebenfalls enthalten sind Richtlinien für das Auspacken und die Aufstellung der Lautsprecher.

## **4 Vorsichtsmassnahmen**

Vor der Inbetriebnahme...

## **5 Auspacken der Lautsprecher**

Auspackungshinweise...

## **6 Einsatzmöglichkeiten**

Anwendungs- und Platzierungsvarianten...

## **7 Montageanweisung On-Wall**

Positionierungs- und Montageanweisung...

## **8 Montageanweisung In-Wall**

Positionierungs- und Montageanweisung...

## **9 Anschliessen der Lautsprecher**

Hinweise zum Anschliessen der Lautsprecher...

## **10 Einspielen der Lautsprecher**

Hinweise für beste Resultate...

## **11 Im täglichen Betrieb**

Pflege und Wartung...

## **12 Garantiebestimmungen**

Service- und Garantiebestimmungen...

## **13 Montage-Hilfe**

Massskizzen und heraustrennbare Bohrschablone

Weitere Informationen finden Sie unter [www.piega.ch](http://www.piega.ch)

Für allfällige Beschädigungen bei der Montage im Zusammenhang mit dieser Bedienungsanleitungen übernimmt PIEGA keine Gewähr

## Vorsichtsmassnahmen

### PIEGA AP 3, AS 3

Vor der Inbetriebnahme...

Bitte lesen Sie diese Bedienungsanleitung aufmerksam durch und beachten Sie insbesondere die nachfolgenden Vorsichtsmassnahmen und Warnungen. Wir raten Ihnen unbedingt, sich in Ihrem Interesse von der Inbetriebnahme bis zum Betrieb Ihrer neuen Lautsprecher PIEGA AP 3, AS 3 an die folgende Vorgehensweise zu halten.

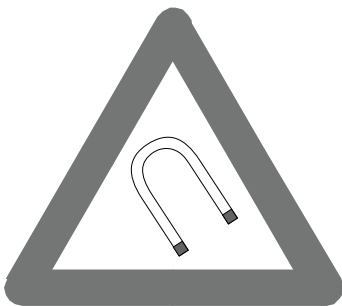

#### **Warnung:**

**>Achten Sie bitte ausdrücklich darauf, dass Ihre neuen PIEGA Lautsprecher exakt nach den Anweisungen in dieser Bedienungsanleitung montiert, bzw. aufgestellt und angeschlossen werden**

**>Die Lautsprecher AP 3, AS 3 wurden nur für die Verwendung in trockenen Wohnräumen innerhalb eines Temperaturbereichs von 10...40°C konstruiert**

**>PIEGA Lautsprecher verfügen über hochwertigste Lautsprecher-Chassis' mit extrem starken Magneten, deren Felder bei unsachgemässer Handhabung andere Geräte beeinflussen können**

**>Nähern Sie sich den Lautsprechern nicht mit Uhren oder anderen metallischen Gegenständen - Diese könnten durch die hohe Anziehungskraft der Magnete in die Membranen gezogen werden und diese zerstören**

**>Halten Sie Kreditkarten, elektronische Datenspeicher und ähnliches bitte fern von den Lautsprechern - Das Magnetfeld kann bei elektronischen Medien unwiederruflichen Datenverlust zur Folge haben**

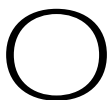

CONFORMS TO  
UL STD. 6500

CERTIFIED TO  
CAN/CSA STD. E60065

#### **Warnung:**

**Hochtonsysteme von PIEGA Lautsprechern verfügen über extrem starke Magnete**

**>Bitte halten Sie Uhren und metallische Gegenstände unbedingt fern der Hochtöner...!**

# Auspacken der Lautsprecher

**PIEGA AP 3, AS 3**

Auspackungshinweise...

Damit Ihre AP 3, AS 3 Lautsprecher heil und unbeschädigt in Ihrem Wohnzimmer ankommen, wurde auf die Verpackung Ihrer neuen PIEGA Qualitätsprodukte besonderer Wert gelegt. Um jedoch Beschädigungen beim Auspacken zu vermeiden, befolgen Sie bitte unbedingt die nachfolgenden Anweisungen.



## **Vorgehensweise:**

- >Um Beschädigungen an den Lautsprechern beim Auspacken, bzw. bei der Montage zu vermeiden arbeiten Sie sicherheitshalber stets zu zweit**
- >Vor dem Auspacken unbedingt Schmuck wie Uhren, Ringe, Armreife, etc. ablegen, um Kratzer in der Aluminium Oberfläche zu vermeiden**
- >Karton wie in der Abbildung gezeigt öffnen und die Lautsprecher inklusive Schutzpolster aus der Verpackung heben**
- >Entfernen Sie vorsichtig die Schutzpolster und die Schutzhülle, indem Sie diese vorsichtig nach oben über die Lautsprecher ziehen**
- >Prüfen Sie unbedingt, ob der Lieferumfang komplett ist, die Ausführung der Lautsprecher Ihrer Bestellung entspricht und die Lautsprecher keine Transportschäden aufweisen**
- >Ist dies der Fall folgen Sie den Anweisungen auf den folgenden Seiten oder wenden Sie sich an Ihren Fachhändler, wo Sie die Lautsprecher erworben haben**

## **Achtung:**

**PIEGA Lautsprecher verfügen über Gehäuse aus veredeltem Aluminium**

**>Achten Sie bitte beim Auspacken auf eine sorgfältige Handhabung...!**

## Einsatzmöglichkeiten

### PIEGA AP 3, AS 3

Anwendungs- und Platzierungsvarianten...

In erster Linie für die Verwendung als Wandlautsprecher für hochwertige Stereo- und Heimkino-Anwendungen in Kombination mit einem Flachbildschirm entwickelt, erlauben die Lautsprecher PIEGA AP 3, AS 3 jedoch auch einen universellen Einsatz, beispielsweise als Deckenlautsprecher in Bars und Restaurants, in Fitnesscentern, ...etc.

*>Anwendungsbeispiele von AP 3, AS 3 an der Wand als Stereo-Lautsprecher, als Front- und Centerchannel-Lautsprecher, und an der Decke als Raumbeschallungssystem*

**Mehrkanalsystem mit On-Wall-Montage (z.B.: Dolby 5.1)**

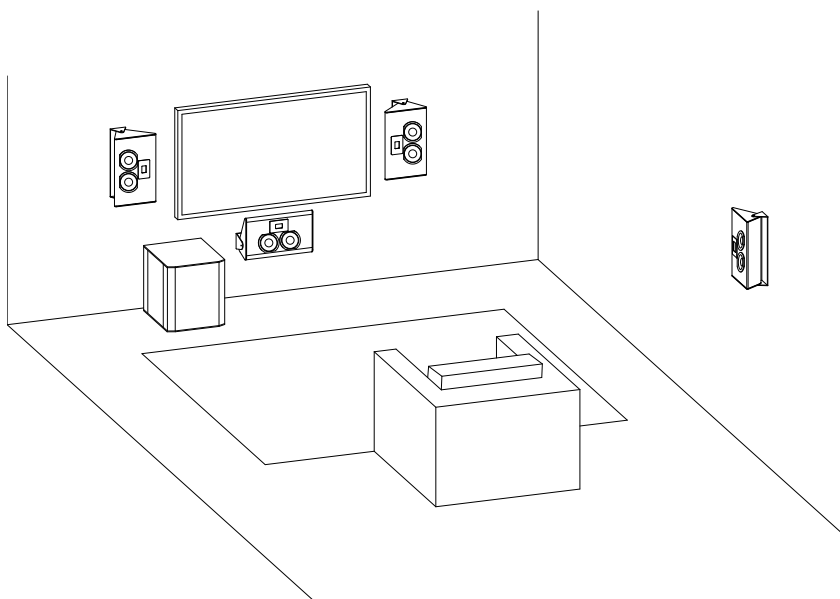

**Ausrichtung der Lautsprecher siehe Seite 16...!**

**Stereobetrieb mit In-Wall-Montage (Stereodreieck)**

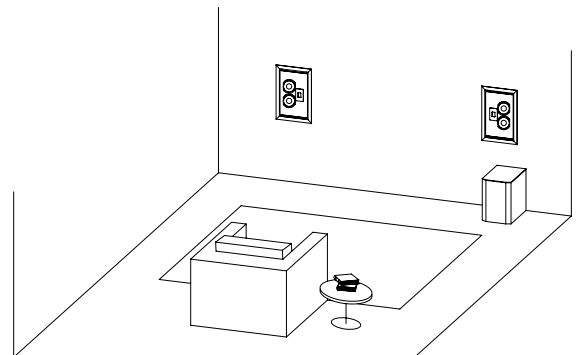

**Raumbeschallung mit Decken-Montage (z.B.: in Bars)**

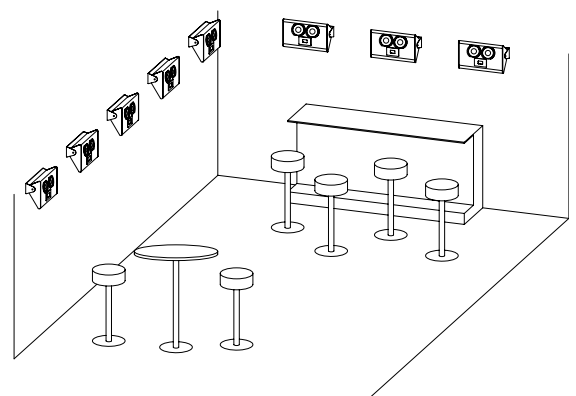

# Montageanweisung On-Wall

PIEGA AP 3, AS 3

Positionierungs- und Montageanweisung...

Dank asymmetrischem Design und durchdachtem Befestigungskonzept lassen sich die AP 3, AS 3 universell als Wand-, Center- oder Decken-Lautsprecher einsetzen. Beachten Sie bitte die Ausrichtungs-Hinweise auf Seite 16 und verwenden Sie für die Montage der Wand- bzw. Deckenhalterungen die heraustrennbare Bohrschablone in der Mitte dieser Bedienungsanleitung.

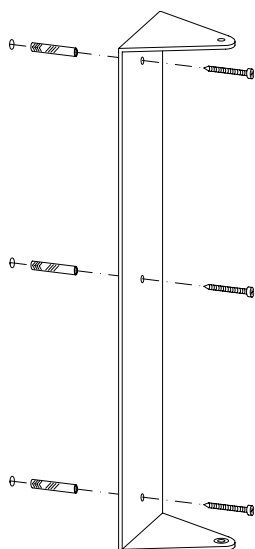

## Montage der Wandhalterung:

>Je nach Verwendungszweck die Löcher für den Wandhalter unter Berücksichtigung der optimalen Distanzen (Stereo-Dreieck) horizontal oder vertikal anzeichnen

>Bei Beton- oder Backsteinwänden Löcher mit einem Durchmesser von 6 mm bohren und die mitgelieferten Dübel und Schrauben verwenden

>Bei Holz- oder Gipswänden verwenden Sie ausschliesslich geeignete Schrauben und Dübel (nicht im Lieferumfang enthalten)

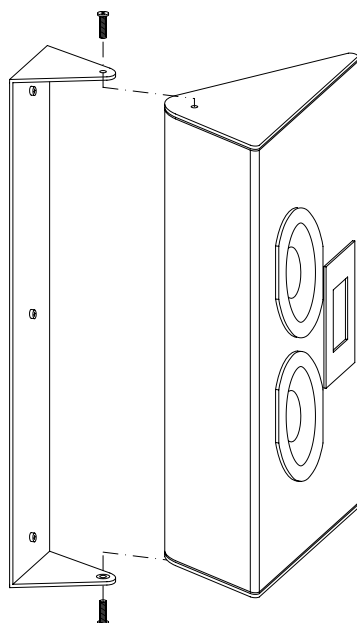

## Montage des Lautsprechers:

>Unbedingt darauf achten, dass die Kunststoffscheiben von innen zwischen beiden Schenkeln montiert sind, bevor die Lautsprecher eingeführt werden

>Entfernen Sie zunächst die beiden Befestigungsschrauben an der Ober- und Unterseite der Lautsprecher

>Schieben Sie den Lautsprecher vorsichtig zwischen die beiden Schenkel der Wandhalterung

>Verwenden Sie die zuvor entfernten Befestigungsschrauben und setzen Sie diese nun von aussen an

>Lautsprecher wie gewünscht ausrichten und die Schrauben gleichmässig festziehen

>Schliessen Sie die Lautsprecherkabel an den dafür vorgesehenen Klemmen an (siehe Seite 9)

## Montageanweisung In-Wall

PIEGA AP 3, AS 3

Positionierungs- und Montageanweisung...

Die Lautsprecher AP 3, AS 3 können mittels einer speziellen Einbauhalterung bündig in der Wand eingelassen werden, so dass nach erfolgter Montage lediglich Lautsprecher-Front und Rahmen der Halterung sichtbar bleiben. Auf diese platzsparende Art und Weise geniessen Sie fortan Spitzenklang gepaart mit einer diskreten Optik (Beachten Sie bitte die Ausrichtungs-Hinweise auf Seite 16).

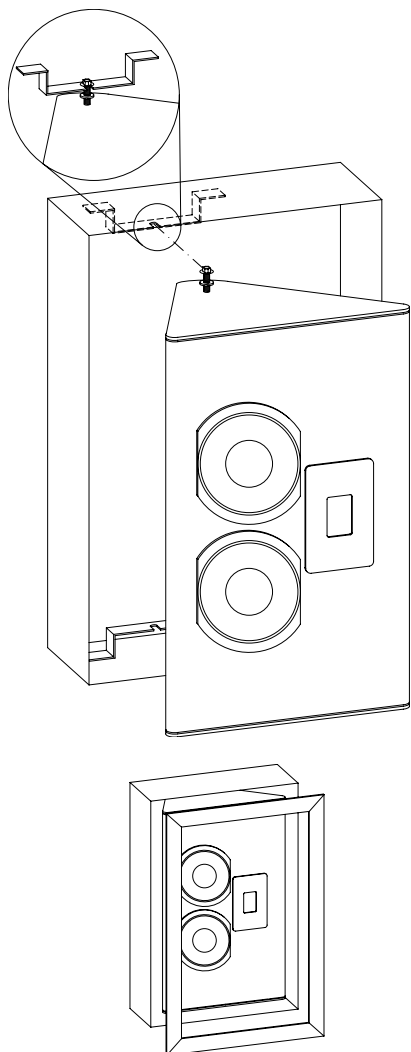

### Montage des Einbaurahmens:

>Die Einbauhalterung muss für den Einsatz in Betonwänden vor Fertigstellung der Wände ohne Lautsprecher (!) in die Schalung montiert werden, bzw. während der Erstellung von Mauerwerk rechtzeitig am vorgesehenen Platz eingebaut werden

>Bitte bedenken Sie, dass auch Leerrohre für die Lautsprecherkabel und Stromanschlüsse (nur bei Aktiv-Versionen) in die Schalung eingelegt werden müssen - Die dafür notwendigen Bohrungen müssen bauseits vorgenommen werden...!

>Zu beachten ist, dass die Lautsprecher sowie die Einbaurahmen asymmetrisch ausgelegt sind und somit links/rechts zu beachten ist (Ausrichtungshinweise siehe Seite 16)

### Montage der Lautsprecher in den Einbaurahmen:

>Der Einbau und Anschluss der Lautsprecher darf erst erfolgen, wenn die Bauarbeiten vollständig beendet wurden

>Schliessen Sie zunächst die Lautsprecherkabel an den dafür vorgesehenen Klemmen an (siehe folgende Seite) und montieren Sie anschliessend die Lautsprecher mittels den zwei Schrauben (gem. Skizze)

> Montieren Sie die Frontblende erst am Schluss, wenn die Lautsprecher fertig eingebaut und angeschlossen sind

### Hinweis:

**Für die Montage wenden Sie sich bitte unbedingt an eine Fachperson, bzw. an die zuständige Person Ihrer Bauunternehmung...!**



# Anschliessen der Lautsprecher

## PIEGA AP 3, AS 3

Hinweise zum Anschliessen der Lautsprecher...

Auf der Lautsprecher-Seite befindet sich das Anschlussterminal für Single-Wiring Anwendungen, welches für den Anschluss mit handelsüblichen Lautsprecherkabeln mit Bananensteckern vorgesehen ist. Idealerweise werden die Lautsprecher PIEGA AP3, AS 3 jedoch mit dem Lautsprecherkabel OPUS 3 angeschlossen, welches speziell für PIEGA Lautsprecher mit Bändchen-Hochtonsystemen entwickelt wurde und im Fachhandel als Zubehör erhältlich ist.

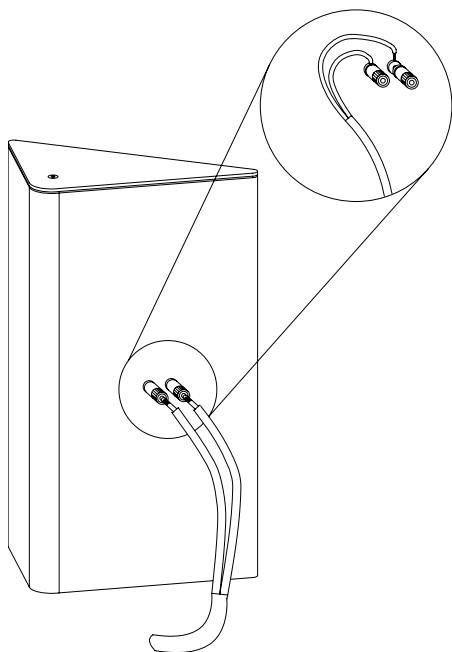

### **Anschluss:**

**>Achten Sie darauf, dass die elektronischen Komponenten ausgeschaltet sind, bevor Sie den Anschluss vornehmen**

**>Die Lautsprecher AP 3, AS 3 sind nur an Elektronik-Komponenten anzuschliessen, welche den von PIEGA empfohlenen Verstärker-Leistungen entsprechen**

**>Beachten Sie bitte unbedingt die empfohlene Verstärkerleistung von 20 - 200 W (4 Ohm) - Wenn Sie nicht sicher sind, ob der Anschluss unproblematisch ist, wenden Sie sich bitte an Ihren Fachhändler**

**>Die Lautsprecher verfügen über eine Impedanz von 4 Ohm und können somit an jedem handelsüblichen Verstärker betrieben werden - Wenden Sie sich diesbezüglich bitte an Ihren Fachhändler**

**>Schliessen Sie die PIEGA AP 3, AS 3 mittels geeigneten Kabeln gemäss Abbildung an Ihrem Verstärker, bzw. Receiver an - Verwenden Sie dazu idealerweise das Lautsprecherkabel OPUS 3 (Option) mit Bananensteckern oder handelsübliche Lautsprecherkabel mit Litze**

### **Aktiv-Variante:**

**>Für AP 3, AS 3 Lautsprecher mit Option Aktivmodul sehen Sie bitte die separate Bedienungsanleitung ein**

### **Hinweis:**

**Verstärker mit 8 oder 16 Ohm liefern bei 4 Ohm die doppelte, bzw. vierfache Leistung, was einer Verbesserung der Leistungscharakteristik gleichkommt...!**

## Einspielen der Lautsprecher

**PIEGA AP 3, AS 3**

Hinweise für beste Resultate...

Da ein Lautsprecher in seinem Grundelement ein mechanischer Wandler ist, bestehend aus vielen Komponenten, bitten wir Sie zu beachten, dass sich die einzelnen Bauteile in den ersten Wochen einspielen müssen. Danach werden Ihre Lautsprecher die maximalen Klangeigenschaften erreicht haben. Sie werden die klanglichen positiven Veränderungen sicherlich wahrnehmen.

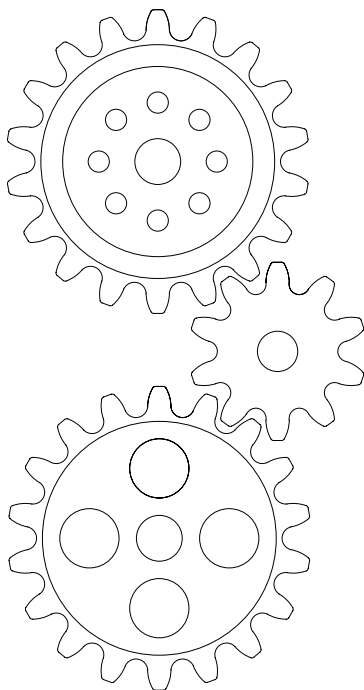

### **Empfehlungen:**

- >Hören Sie in den ersten Tagen und Wochen mit normaler Lautstärke
- >Vermeiden Sie in der Anfangsphase extrem hohe Pegel
- >Hören Sie unterschiedliches Programmmaterial

### **Grenzbereich:**

- >Die empfohlene Verstärkerleistung beträgt 20-200 Watt, wobei unbedingt beachtet werden muss, dass die Lautstärke nur so weit erhöht werden darf, bis das Ohr eine Überlastung meldet
- >Sollten die Lautsprecherchassis' durch eine längere Überlastung beschädigt worden sein, ist dies von PIEGA Servicetechnikern zweifelsfrei feststellbar - Eine Garantieleistung durch PIEGA ist in solchen Fällen nicht gegeben

### **Hinweis:**

**Zu lautes Musikhören kann gesundheitliche Schäden zu Folge haben**

**>Hören Sie Ihrer Gesundheit zuliebe mit gemässigten Pegeln...!**

# Im täglichen Betrieb

## PIEGA AP 3, AS 3

Pflege und Wartung...

Von der Entwicklung über die Produktion bis hin zur Qualitätsprüfung kommen bei PIEGA nur beste Materialien und Komponenten zum Einsatz. Ihre neuen PIEGA Lautsprecher verfügen über eine Oberfläche aus veredeltem Aluminium. Dieser Werkstoff ist nicht sehr empfindlich, bedarf jedoch einer entsprechenden Pflege.



### **Pflegehinweise:**

**>Reinigen Sie die Oberflächen der Lautsprecher AP 3, AS 3 mit einem weichen, fusselfreien Tuch**

**>Verwenden Sie gegebenenfalls ein weiches Tuch, welches mit ein wenig mildem Fensterreiniger besprüht ist**

**>Verwenden Sie zum Reinigen Ihrer PIEGA Lautsprecher niemals Alkohol oder andere Lösungsmittel**

**>Verwenden Sie niemals scharfe Reinigungssubstanzen oder solche mit Schleifmittel-Zusätzen**

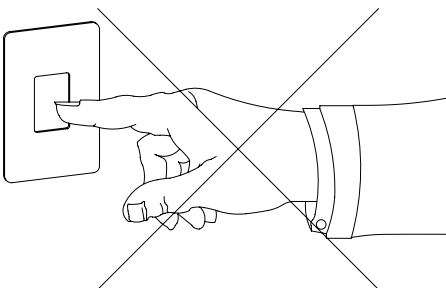

### **Warnungen:**

**>PIEGA LDR-Bändchenhohtöner verfügen über hauchdünne Folienmembranen und dürfen weder berührt noch gereinigt werden**

**>Entfernen Sie nicht die Frontabdeckung, und halten Sie die Lautsprecher insbesondere fern von Kindern**

### **Warnung:**

**Berühren Sie unter keinen Umständen jemals die Bändchen-Hochtöner**

**>Zu widerhandlung führt unweigerlich zur Beschädigung der Membranfolie...!**

# Garantiebestimmungen

## PIEGA AP 3, AS 3

### Service- und Garantiebestimmungen...

Wir gewähren laut nachfolgenden Bedingungen Garantie über 6 Jahre auf unsere Lautsprecher sowie 3 Jahre auf unsere Elektronik. Bitte lesen Sie die Service- und Garantiebestimmungen aufmerksam durch, insbesondere die Warnung betreffend dem Erwerb von PIEGA Lautsprecherprodukten bei nichtautorisierten Händlern.

### Garantiebestimmungen

1. *Jedes Piega Gerät verlässt das Werk in einwandfreiem Zustand. Sollten sich während der normalen Benutzung des Gerätes Fabrikations- und/oder Materialfehler herausstellen, so garantieren wir eine Instandsetzung in den ersten 6 Jahren nach Kaufdatum, bei kostenlosem Material- und Lohnersatz.*
2. *Die Registrierkarte für das Gerät muss innerhalb von 6 Wochen nach dem Kauf an Piega übersandt worden sein.*
3. *Der Kauf des Produktes muss bei einem autorisierten Piega Vertragshändler erfolgt sein.*
4. *Die Garantie erlischt, wenn eine Reparatur von einer Person oder Werkstatt ausgeführt wurde, die nicht von Piega zugelassen ist.*
5. *Falls ein Gerät oder ein Teil davon an Piega oder eine zugelassene Piega Werkstatt gesandt werden muß, sind vom Absender die vollständigen Transportkosten im voraus zu bezahlen. Bei der Zusendung des kompletten Gerätes ist die Originalverpackung zu verwenden.*
6. *Der Garantieanspruch erlischt, wenn die Seriennummer geändert, entfernt oder unkenntlich gemacht wurde. Er erlischt ebenfalls bei unsachgemäsem Anschluss und unachtsamer Behandlung des Gerätes. Ferner erlischt der Garantieanspruch, wenn das Gerät in irgend einer Weise verändert oder repariert wurde, die nach unserer Überzeugung die Funktionstüchtigkeit des Gerätes verändert hat.*
7. *Für die Folgen des Schadens übernimmt Piega keine Haftung.*

### PIEGA Lautsprecherprodukte von nichtautorisierten Händlern

*Die offizielle PIEGA Garantie erlischt, wenn ein PIEGA Lautsprecherprodukt bei einem unautorisierten PIEGA Händler erworben wurde und es sich somit um ein Graumarktprodukt handelt, oder wenn die originale Seriennummer entfernt, ersetzt oder bewusst unkenntlich gemacht wurde. Sollten Sie Zweifel haben, ob der von Ihnen gewählte Händler ein offiziell autorisierter PIEGA-Händler ist, empfehlen wir Ihnen unbedingt, uns oder den PIEGA Vertrieb in Ihrem Land zu kontaktieren (Beachten Sie bitte die PIEGA Vertriebspolitik unter [www.piega.ch](http://www.piega.ch)).*

# Montage-Hilfe      *Mounting Aid*

PIEGA AP 3, AS 3

On-Wall, In-Wall

## Flachbildschirm - *Flatscreen*

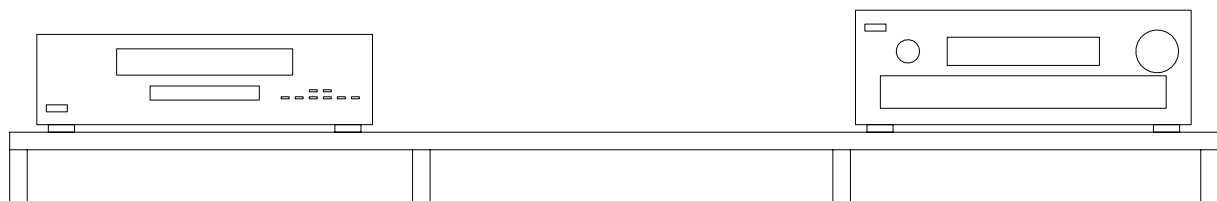
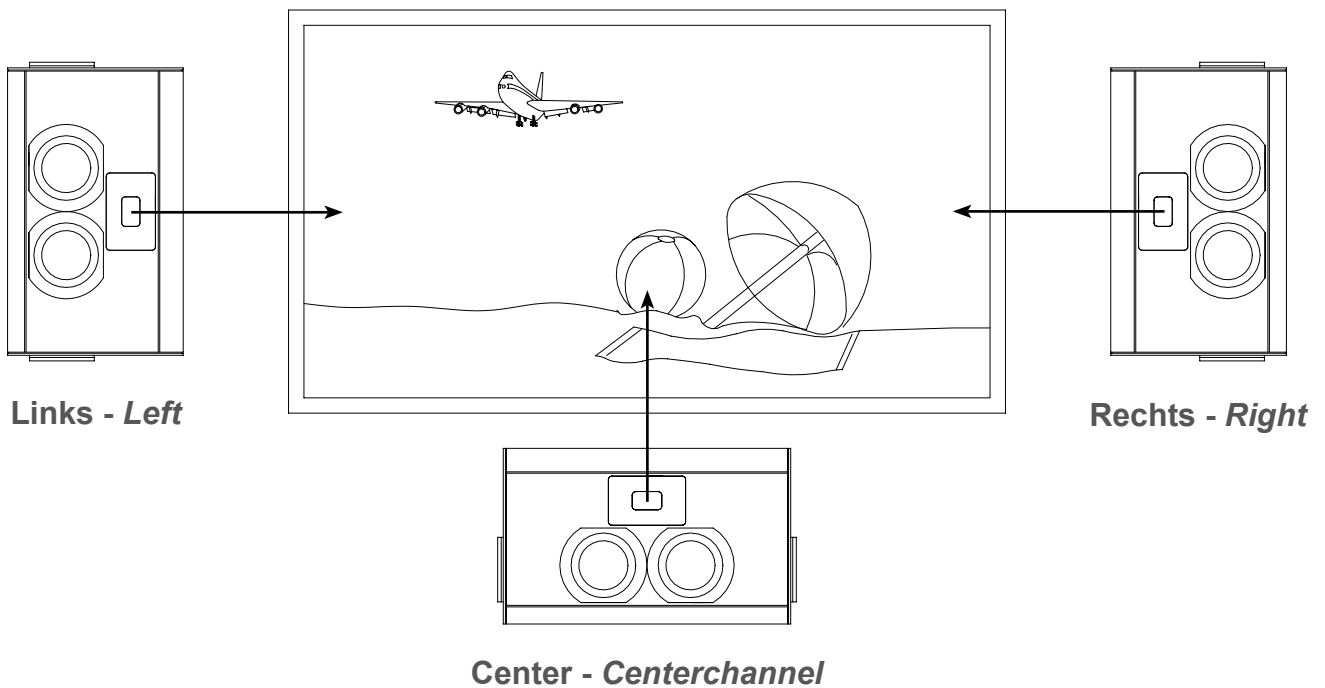

**Aufputz**  
**On-Wall**

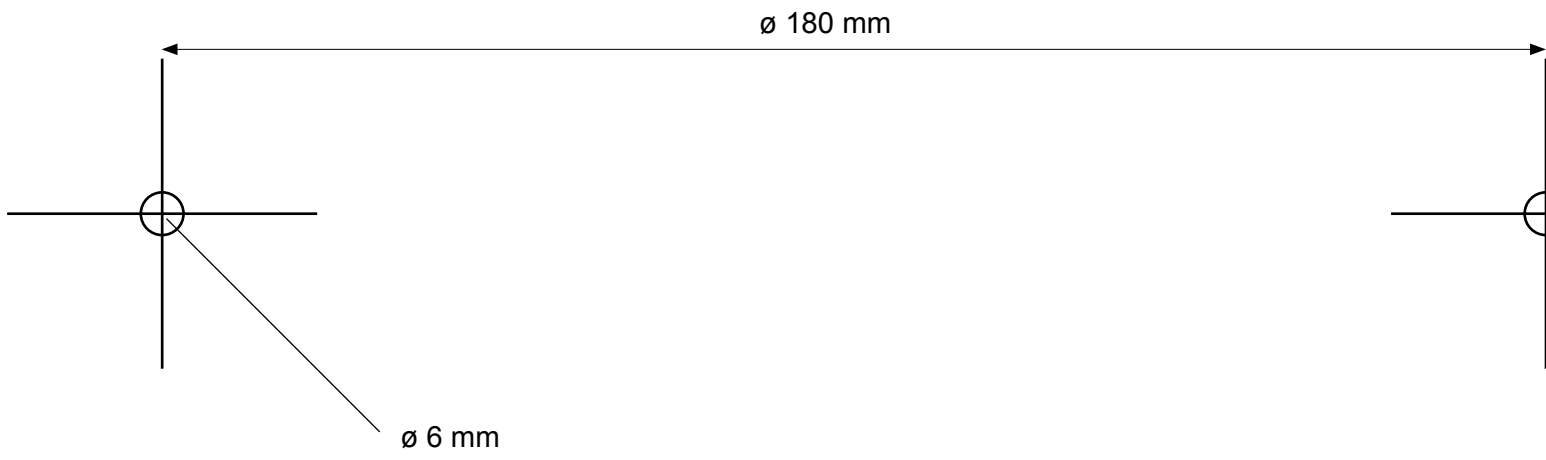

**Unterputz**  
**In-Wall**

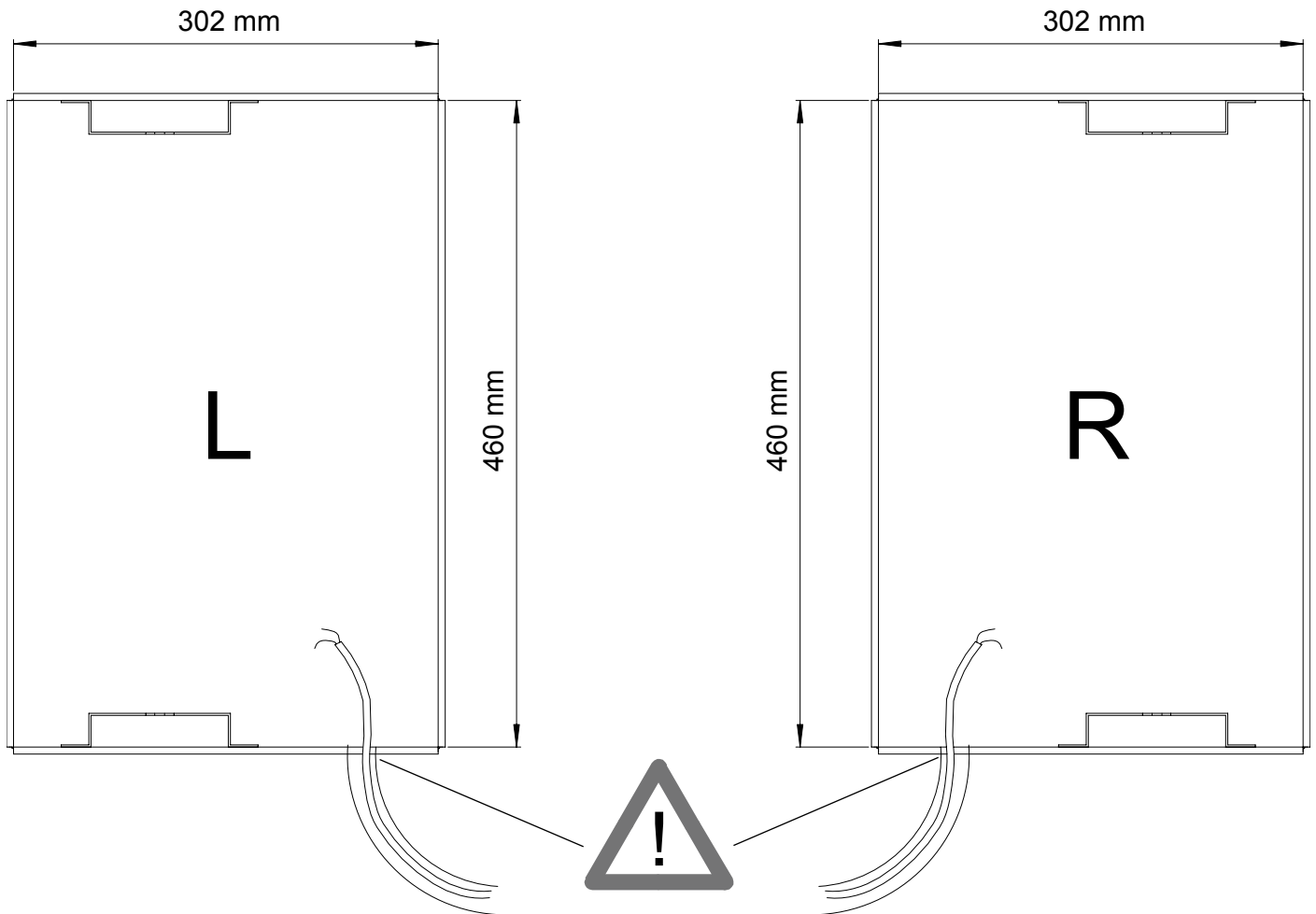

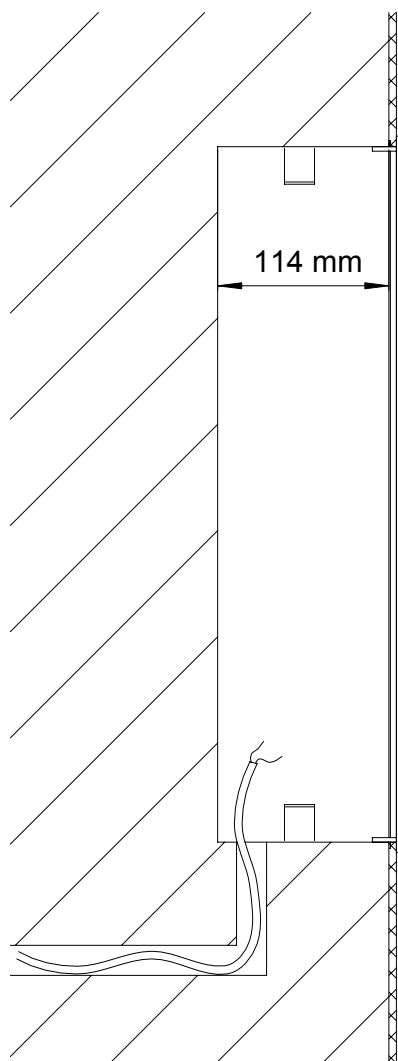
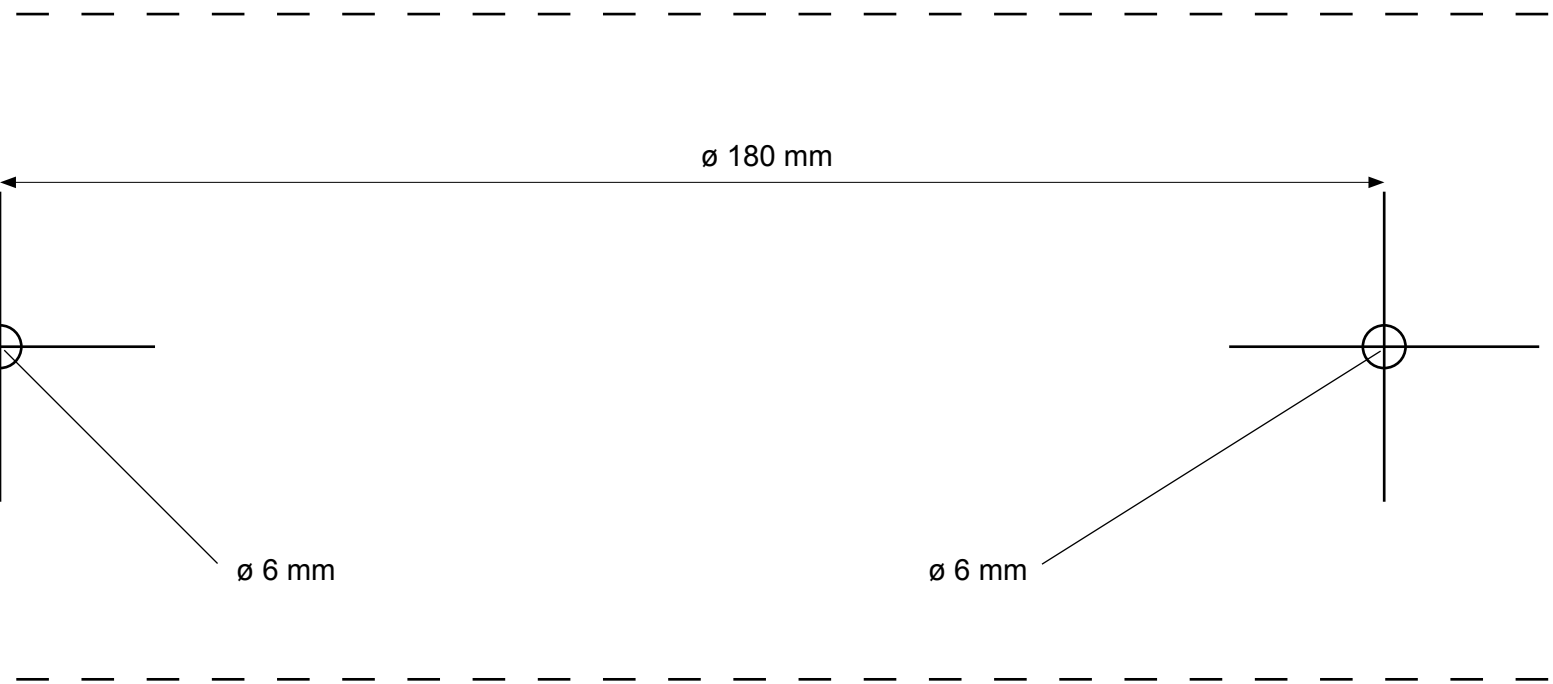

**Zu beachten:**

**>Die Einbauhalterungen werden ohne Löcher für die Lautsprecherkabel und Stromanschlüsse (nur bei Aktiv-Versionen erforderlich), bzw. deren Leerrohre ausgeliefert - Die dafür notwendigen Bohrungen müssen bauseits vorgenommen werden...!**

**Please note:**

**>The In-Wall mounting brackets come without the holes for the loudspeaker cables and power supply cables (required for active versions only), resp. its tubes - The holes required for this must be provided by the customer...!**

**Frontlautsprecher**  
**Front speakers**

---

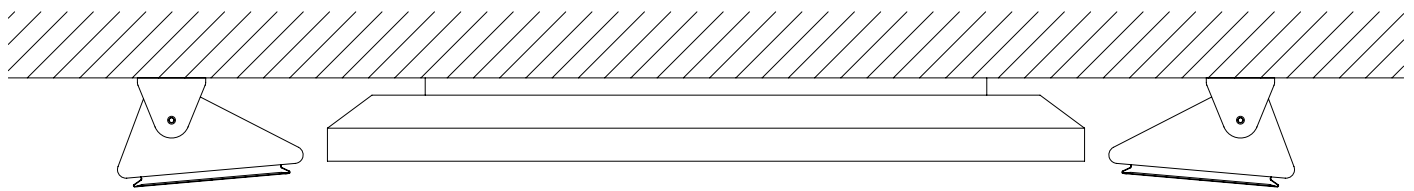

Hochtöner  
Tweeter



Flachbildschirm  
Flatscreen



Hochtöner  
Tweeter

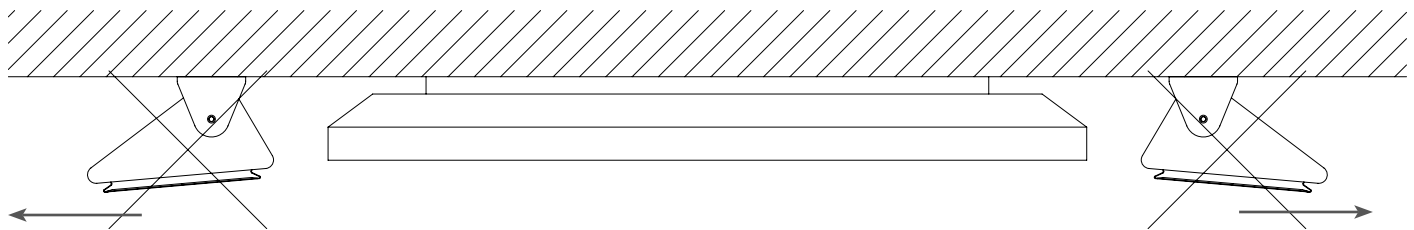

**Centerlautsprecher**  
**Centerchannel speakers**

---

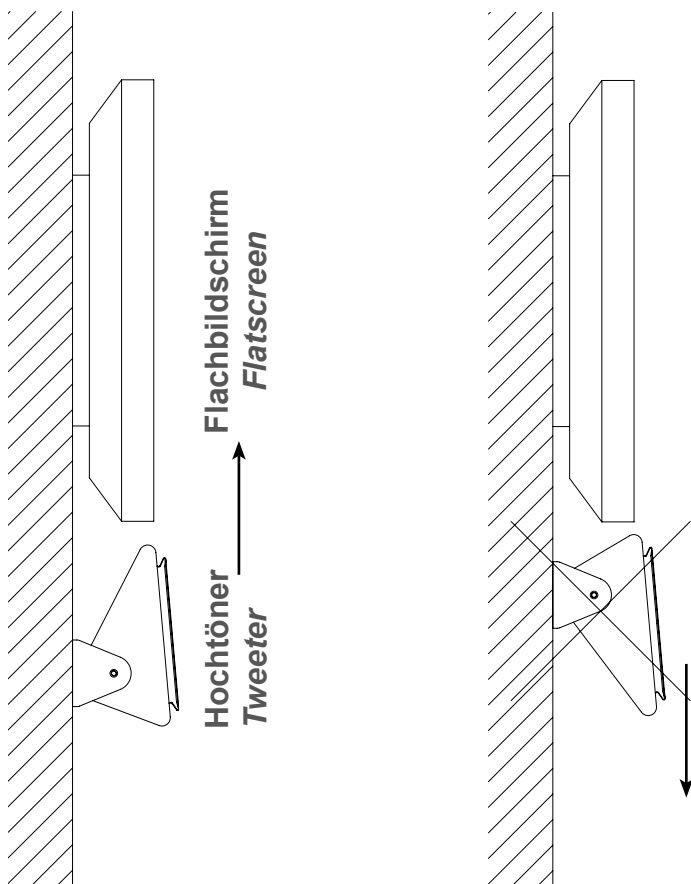

Flachbildschirm  
Flatscreen



Hochtöner  
Tweeter

**Deckenlautsprecher**  
**Ceiling speakers**

---

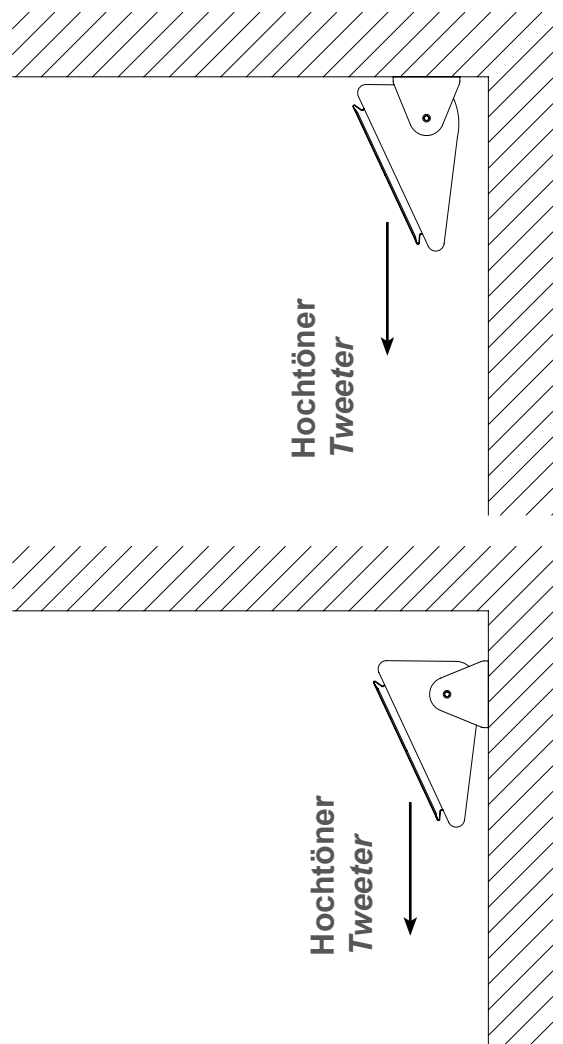

Hochtöner  
Tweeter

Hochtöner  
Tweeter



# Notizen

PIEGA AP 3, AS 3

PIEGA SA  
Bahnhofstrasse 29  
CH-8810 Horgen, Switzerland

Tel.: +41 44 725 90 42  
Fax: +41 44 725 91 92  
www.piega.ch mail@piega.ch

Änderungen, insbesondere technischer Art vorbehalten  
Alle Angaben ohne Gewähr - Alle Rechte vorbehalten



CONFORMS TO  
UL STD. 6500

CERTIFIED TO  
CAN/CSA STD. E60065